

"PALECIAKI"®

PALECIAKI s.c.
ul. Skórzewska 24 B
Wysogotowo k. Poznania
62-081 Przeźmierowo

Tel. (61) 867 71 27
607 206 682
601 917 518

Fax (61) 624 32 88
paleciaki@paleciaki.com.pl
www.paleciaki.com.pl

Wózek paletowy z wagą KPZ 71-7 FAVORIT z legalizacją

Udźwig / Podziałka	600 kg / 200 g 1500 kg / 500 g 2200 kg / 1000 g 2500 kg / 1000 g	<p>Legalizacja WE wagi w cenie.</p>  <p>7 295,00 zł</p> <table border="1"><tbody><tr><td>Ilość</td><td>1 szt.</td></tr><tr><td>Cena netto</td><td>7 295,00 zł</td></tr><tr><td>Wartość netto</td><td>7 295,00 zł</td></tr><tr><td>Stawka VAT</td><td>23,00%</td></tr><tr><td>Kwota VAT</td><td>1 677,85 zł</td></tr><tr><td>Wartość brutto</td><td>8 972,85 zł</td></tr></tbody></table> <p>Zamówienie</p>  <p>DOSTAWA 7 dni</p>	Ilość	1 szt.	Cena netto	7 295,00 zł	Wartość netto	7 295,00 zł	Stawka VAT	23,00%	Kwota VAT	1 677,85 zł	Wartość brutto	8 972,85 zł
Ilość	1 szt.													
Cena netto	7 295,00 zł													
Wartość netto	7 295,00 zł													
Stawka VAT	23,00%													
Kwota VAT	1 677,85 zł													
Wartość brutto	8 972,85 zł													
Dostępna długość wideł	1150 mm													
Szerokość wideł	178 x 60 mm													
Szerokość całkowita wózka	568 mm													
Wysokość minimalna wideł	85 mm													
Wysokość maksymalna wideł	200 mm													
Koła sterujące do wyboru	poliamid, poliuretan, guma													
Wymiary kół sterujących	Ømm 200 x 50													
Rolki do wyboru	poliamid, poliuretan. guma													
Wymiary rolek pojedyncze	Ømm 82 x 94													
Wymiary rolek podwójne	Ømm 82 x 70													
Masa wózka	130 kg													
Kolor	żółty													
Gwarancja	36 miesięcy													





"PALECIAKI"®

PALECIAKI s.c.
ul. Skórzewska 24 B
Wysogotowo k. Poznania
62-081 Przeźmierowo

Tel. (61) 867 71 27
607 206 682
601 917 518

Fax (61) 624 32 88
paleciaki@paleciaki.com.pl
www.paleciaki.com.pl

Wózek paletowy z wagą KPZ 71-7 FAVORIT z legalizacją



- łatwy w obsłudze
- duże przyciski
- wykonanie przemysłowe
- niezależny od sieci
- 100% tarowania
- dobry odczyt
- wysoka dokładność
- podświetlanie wyświetlacza
- rolki tandem
- cyfry panelu sterującego LCD,
wysokość 25 mm

made in



opcje dodatkowe







"PALECIAKI"®

PALECIAKI s.c.
ul. Skórzewska 24 B
Wysogotowo k. Poznania
62-081 Przeźmierowo



Tel. (61) 867 71 27
607 206 682
601 917 518

Fax (61) 624 32 88
paleciaki@paleciaki.com.pl
www.paleciaki.com.pl

Wózek paletowy z wagą KPZ 71-7 FAVORIT z legalizacją

Udźwig / Podziałka	Legalizacja	Cena netto	Stawka VAT	Kwota VAT	Wartość brutto	
600 kg / 200 g	Tak 	7 295,00 zł	23,00%	1 677,85 zł	8 972,85 zł	Zamówienie
1500 kg / 500 g	Tak 	7 295,00 zł	23,00%	1 677,85 zł	8 972,85 zł	Zamówienie
2200 kg / 1000 g	Tak 	7 295,00 zł	23,00%	1 677,85 zł	8 972,85 zł	Zamówienie
2500 kg / 1000 g	Tak 	7 295,00 zł	23,00%	1 677,85 zł	8 972,85 zł	Zamówienie

W każdym wózku paletowym z wagą KPZ 71-7 FAVORIT tylko komponenty dopuszczone do legalizacji.

ON/ OFF	Ten wyłącznik znajduje się na frontowej ścianie stalowej obudowy i służy do włączania i wyłączania wyświetlacza. Skoro tylko po włączeniu ukaże się na wyświetlaczu, waga jest gotowa do ważenia.
	Za pomocą tego przycisku ustawia się położenie wskaźnika z powrotem w środkowym ustawieniu zerowym. Należy nacisnąć ten przycisk, jeśli waga bez obciążenia nie pokazuje 0,0. Zakres działania wynosi $\pm 2\%$ nośności wagi. Zachowany zostaje jednak maksymalny zakres ważenia do 100%.
	Poprzez naciśnięcie tego przycisku można wytarować leżący na pomoście ciężar (np. zbiornik), lub sprowadzić do zera wartość pokazaną na wyświetlaczu. Na panelu sterującym pojawi się „ Net „. Zakres tary wynosi 100% nośności wagi. Możliwe jest wielokrotne tarowanie. Maksymalny zakres ważenia ulega redukcji o wartość tary. Podczas tarowania pełnego pojemnika ciężar ma wartość ujemną. Podczas pobierania z tego pojemnika zmienia się oczywiście ujemna wartość ciężaru. Ujemne wartości ciężaru można wytarować do 0.00. Kasowanie tary: Zdjąć pełne obciążenie z pomostu, potem wcisnąć przycisk , na panelu sterującym ukaże się τ GROSS.
NET GROSS	Za pomocą tego przycisku można przełączać tam i z powrotem pomiędzy netto i brutto. Za pomocą symboli „ Net „, lub τ GROSS można rozpoznać, która wartość ciężaru jest wyświetlana. Przycisk jest tylko wtedy aktywny, gdy przeprowadza się tarowanie ciężaru. Podczas wyświetlania wartości brutto (τ GROSS) pozostałe klawisze są zablokowane.
	Poprzez naciśnięcie tego przycisku można wysłać dane poprzez złącze (opcja) lub wydrukować na drukarce (opcja). Wartość ciężaru zostaje zapisana w pamięci dodawania dla wydruku. Na panelu sterującym pojawia się symbol τ M+. Aby móc wydrukować całkowitą sumę wszystkich wydrukowanych ciężarów, należy wagę odciążyć, aby pokazał się symbol. Potem należy wcisnąć dwukrotnie szybko raz za razem przycisk.

"PALECIAKI"®

PALECIAKI s.c.
ul. Skórzewska 24 B
Wysogotowo k. Poznania
62-081 Przeźmierowo

Tel. (61) 867 71 27
607 206 682
601 917 518

Fax (61) 624 32 88
paleciaki@paleciaki.com.pl
www.paleciaki.com.pl

Panel sterujący KPZ 51E-7

- 6 pozycyjny wyświetlacz LCD, wysokość 25 mm
- z podświetleniem tła
- z symbolami statusu
- duże przyciski obsługi
- kontrola wartości zdalnej
- wbudowany w stabilną obudowę ze stali



"PALECIAKI"®

PALECIAKI s.c.
ul. Skórzewska 24 B
Wysogotowo k. Poznania
62-081 Przeźmierowo

Tel. (61) 867 71 27
607 206 682
601 917 518

Fax (61) 624 32 88
paleciaki@paleciaki.com.pl
www.paleciaki.com.pl

Panel sterowania KPZ 51E-7 wbudowany w stabilną, wytrzymałą obudowę ze stali, klawiatura łatwa w obsłudze, zabezpieczona za pomocą folii pyłoodpornej i wodoodpornej, duże przyciski obsługi, podświetlany 6 pozycyjny wyświetlacz LCD, czytelne cyfry o wysokości 25 mm.

Temperatura pracy od 10 °C do 40 °C.

Zasilanie energią, akumulator 6V, czas eksploatacji około 56 godzin, czas ładowania w zależności od rozładowania maksymalnie do około 10 godzin (ładować przez noc). Ładowarka w cenie.

Funkcje

ustawianie zera, 100% tarowania, przełączanie brutto / netto, wyjście danych funkcji dodawania (podczas druku), wskazuje minus, podświetlenie wyświetlacza (do wyboru 3 warianty). Kontrola ciężaru zadanego / wartości granicznej, kontrola HIGH – OK – LOW (tzn. do wyboru dwie wartości ciężaru, sygnał tonowy i wskazania panelu sterującego), automatyczna funkcja testu samoczynnego.

Wskazania

ciężar, ustawienie zera, tarowanie, stabilność, stan ładowania, wskazania LOW-Bat, kontrola wartości granicznej.

System ważący

4 wysokiej jakości tensometry KPZ 502E-2, IP67, dopuszczenie do legalizacji EU, klasa III.

Wózek paletowy z wagą

szerokość urządzenia 560 mm, długość wideł 1150 mm, prześwit ok. 85 mm, koła sterujące z gumy, rolki z poliuretanu. Przemysłowa konstrukcja spawana, malowana proszkowo RAL 1003, całkowity ciężar około 142 kg.

Opcje konstrukcji

wykonanie ocynkowane, specjalne wymiary, długości wideł od 850 do 2500 mm, szerokość wideł do 900 mm, specjalna nośność, hamulec postojowy.

Gwarancja

36 miesięcy na poprawne właściwości materiału i wykonania, pod warunkiem normalnego użytkowania zgodnego z przeznaczeniem.

"PALECIAKI"®

PALECIAKI s.c.
ul. Skórzewska 24 B
Wysogotowo k. Poznania
62-081 Przeźmierowo

Tel. (61) 867 71 27
607 206 682
601 917 518

Fax (61) 624 32 88
paleciaki@paleciaki.com.pl
www.paleciaki.com.pl

Opcje dodatkowe

	Cena netto	Wartość brutto
Panel sterujący LCD KPZ 51E-7-1, wstępne podawanie tary i ref. zliczanie sztuk	195,00 zł	239,85 zł
Panel sterujący LCD KPZ 56E-1, zliczanie sztuk, tara ręcznie wprowadzana, trzy wyświetlacze	355,00 zł	436,65 zł
Panel sterujący LCD KPZ 51E-9-1, obudowa ze stali nierdzewnej (IP 67), ref. zliczanie sztuk	1 095,00 zł	1 346,85 zł
Panel sterujący LCD KPZ 51E-9-2, obudowa ze stali nierdzewnej (IP 67), HI-OK-LOW, 10 rekordów pamięci	1 395,00 zł	1 715,85 zł
System dwóch wag zliczających sztuki, wyświetlacz KPZ 58-1, 2t/500g, 1t/200g, 0,5t/100g	Na zapytanie	
Drukarka FAVORIT 24 PLUS, do paneli sterujących KPZ 51(E)-*, KPZ 56-1	895,00 zł	1 100,85 zł
Drukarka etykiet i kodów kreskowych DR 2	3 795,00 zł	4 667,85 zł
Projektowanie etykiety na specjalne zamówienie	Indywidualna wycena	
Złącze szeregowo RS232 C do paneli sterujących KPZ 51E-7	195,00 zł	239,85 zł
Złącze szeregowo RS232 C do paneli sterujących KPZ 51E-9-1	195,00 zł	239,85 zł
Złącze szeregowo RS232 C do paneli sterujących KPZ 51E-9-2	195,00 zł	239,85 zł
Złącze szeregowo RS232 C do paneli sterujących KPZ 56E-1	195,00 zł	239,85 zł
Złącze szeregowo RS232 C do paneli sterujących KPZ 56E-1 DATA & GODZINA	395,00 zł	485,85 zł
Program komputerowy KPZ 1.1	345,00 zł	424,35 zł
Wi-Fi moduł transmisji danych do wewnętrznej sieci Klienta	3 495,00 zł	4 298,85 zł
Zasilanie z wymiennymi akumulatorami	835,00 zł	1 027,05 zł
Obrotowy panel sterowania 320°	845,00 zł	1 039,35 zł
Ręczny hamulec postojowy	385,00 zł	473,55 zł
Szybkie podnoszenie do 300 kg aktywne, Quicklifting do KPZ 71-7	385,00 zł	473,55 zł
Poliuretanowe pojedyncze rolki tylne	95,00 zł	116,85 zł
Poliamidowe rolki tylne pojedyncze	95,00 zł	116,85 zł
Koła sterujące poliamidowe	95,00 zł	116,85 zł
Koła sterujące poliuretanowe	195,00 zł	239,85 zł
Zmiana długości wideł 850 mm do 1550 mm	Na zapytanie	
Zmiana długości wideł 1600 mm do 1800 mm	Na zapytanie	
Zmiana długości wideł 480 mm na 680 mm	Na zapytanie	

"PALECIAKI"®

PALECIAKI s.c.
ul. Skórzewska 24 B
Wysogotowo k. Poznania
62-081 Przeźmierowo

Tel. (61) 867 71 27
607 206 682
601 917 518

Fax (61) 624 32 88
paleciaki@paleciaki.com.pl
www.paleciaki.com.pl

Wózek paletowy z wagą KPZ 71-7 FAVORIT z legalizacją dane techniczne

Obsługa	Ręczna	
Nośność/ładunek	2200	Q(kg)
Środek ciężkości ładunku	578	C(mm)
Odległość grzbietu wideł od osi koła	950	X(mm)
Rozstaw osi kół	1200	Y(mm)
Masa własna	142	Kg
Nacisk na oś z ładunkiem przód/tył	520/1550	Kg
Nacisk na oś bez ładunku przód/tył	55/34	Kg
Wymiar koła przedniego	200x40	Ø
Wymiary kół tylnych	80x70	Ø
Liczba kół	2/2 lub 2/4	
Rozstaw kół, przód	120	b10(mm)
Rozstaw kół, tył	390	b11(mm)
Unoszenie	120	h3(mm)
Wysokość dyszla w pozycji do jazdy	1225	h14(mm)
Wysokość opuszczonych wideł	87	h13(mm)
Długość całkowita bez ładunku	1570	l1(mm)
Długość łącznie z grzbietem wideł	415	l2(mm)
Szerokość całkowita	560	b1(mm)
Wymiary zębów wideł	74x171x1155	s/e/l(mm)
Rozstaw wewnętrzny wideł	560	b5(mm)
Prześwit od podłoża, centralnie między osiami	12	m2(mm)
Szerokość korytarza roboczego dla palety 1000 x 1200	1880	Ast(mm)
Szerokość korytarza roboczego dla palety 800 x 1200	1760	Ast(mm)
Promień skrętu	1310	Wa(mm)
Czas opuszczania z/bez obciążenia	0,09/0,02	mm/s

"PALECIAKI"®

PALECIAKI s.c.
 ul. Skórzewska 24 B
 Wysogotowo k. Poznania
 62-081 Przeźmierowo

Tel. (61) 867 71 27
 607 206 682
 601 917 518

Fax (61) 624 32 88
paleciaki@paleciaki.com.pl
www.paleciaki.com.pl

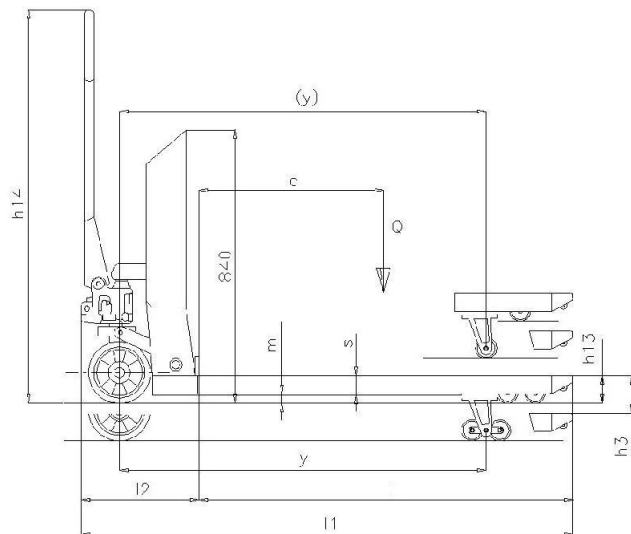
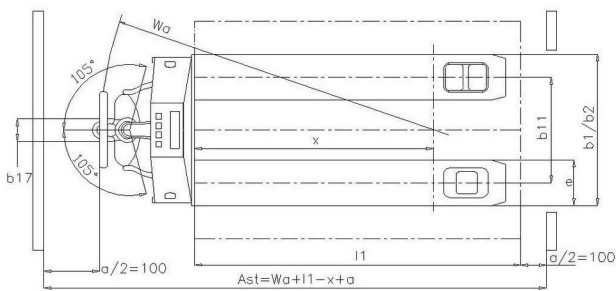
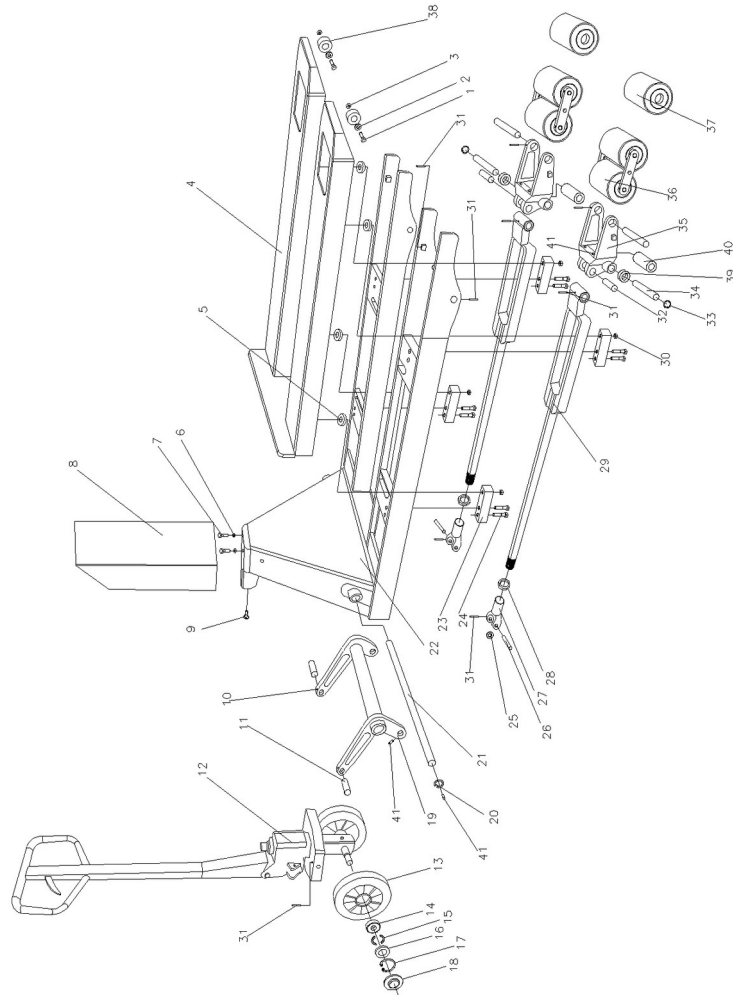

"PALECIAKI"®

PALECIAKI s.c.
ul. Skórzewska 24 B
Wysogotowo k. Poznania
62-081 Przeźmierowo

Tel. (61) 867 71 27
607 206 682
601 917 518

Fax (61) 624 32 88
paleciaki@paleciaki.com.pl
www.paleciaki.com.pl

Wózek paletowy z wagą KPZ 71-7 FAVORIT z legalizacją opcje

